

Zusammenbauzeichnung (Typ: E103)

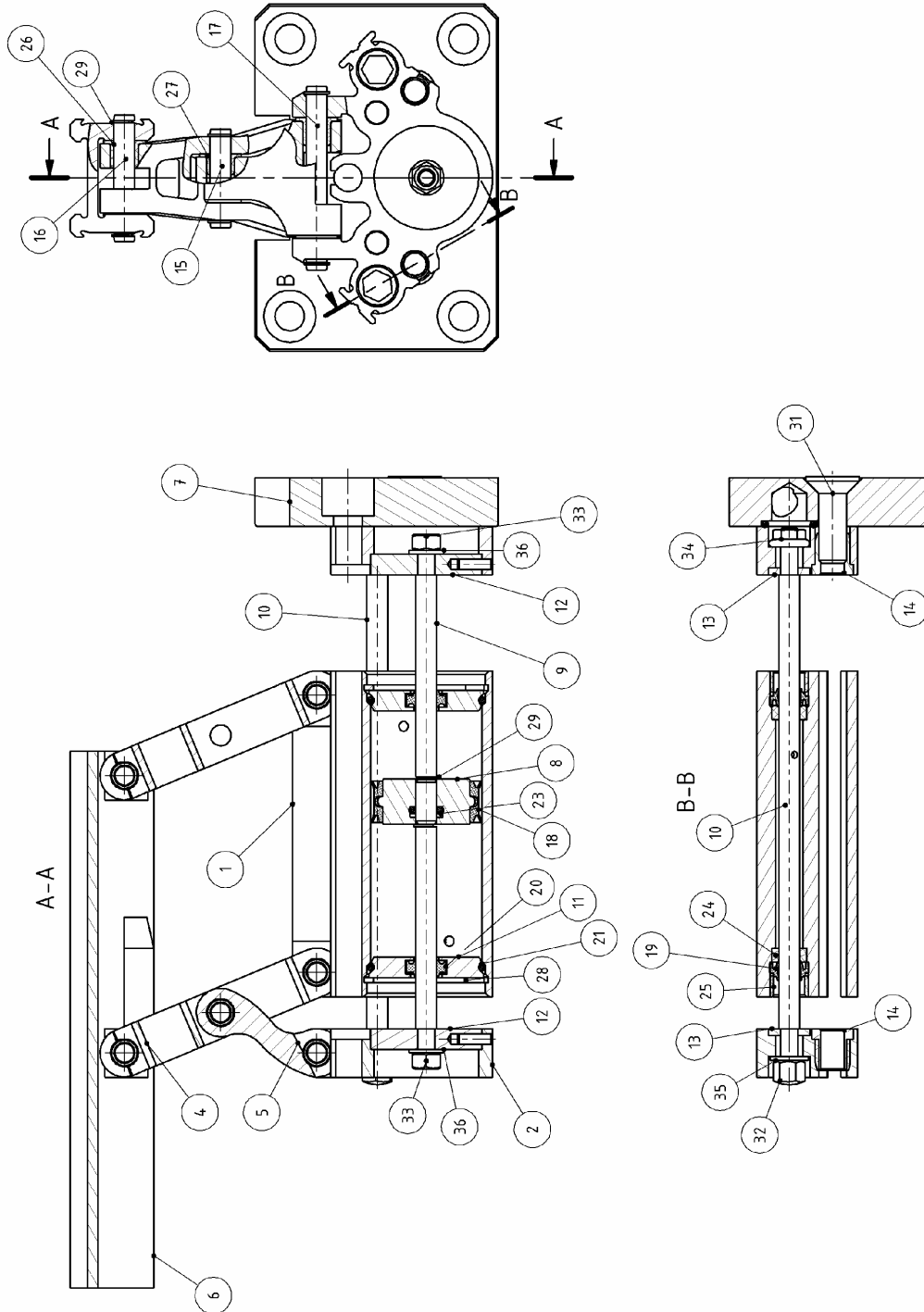

Hausanschrift:

GMG – Gesellschaft für modulare
Greifersysteme mbH
Rodinger Weg 8H • D-59494 Soest

Telefon:

+49 (0)2921 - 4062

Telefax:

+49 (0)2921 - 4042

E-Mail:

info@gmg-system.com

Homepage:

http://www.gmg-system.com

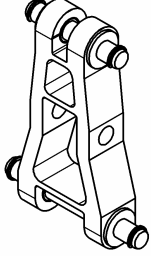
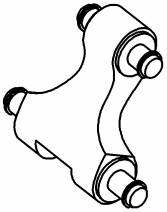
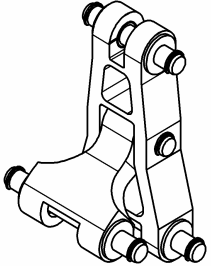
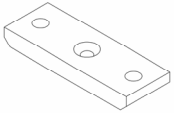
Pos. 4, 5		Lenker, Kurbel, Kurbeltrieb, Gegenplatte		
Artikel	Komponente	Ident.	Lieferumfang	
Lenker	02	LE06	Lenker (4), Lagerbuchsen (26), Lagerbolzen (16 + 17) und Sicherungsscheiben (29) komplett montiert	
Kurbel	03	KU06	Kurbel (5), Lagerbuchsen (26 + 27), Lagerbolzen (15 + 17) und Sicherungsscheiben (29), komplett montiert	
Kurbeltrieb	51	KT06	Lenker (4), Kurbel (5), Lagerbuchsen (26 + 27), Lagerbolzen (15 - 17) und Sicherungsscheiben (29), komplett montiert	
Gegenplatte	07	GP06	Gegenplatte zur Backenbefestigung an Finger mit Fingerlänge F=0 und Standard-Bohrbild	

Bestellnummer:

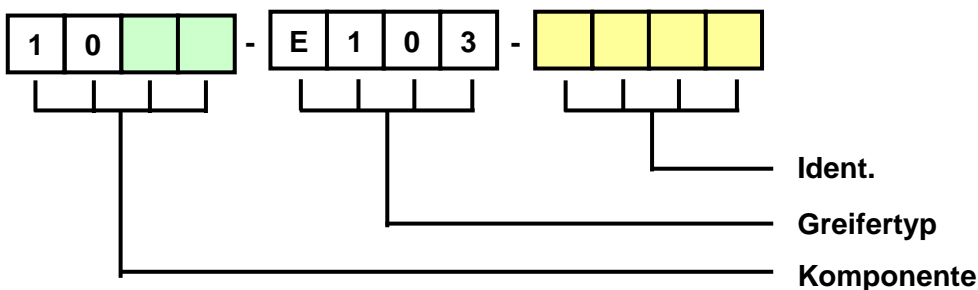

Hausanschrift:

GMG – Gesellschaft für modulare Greifersysteme mbH
Rödinger Weg 8H • D-59494 Soest

Telefon:

+49 (0)2921 - 4062

Telefax:

+49 (0)2921 - 4042

E-Mail:

info@gmg-system.com

Homepage:

http://www.gmg-system.com

Pos. 6		Finger				
Fingerlänge			Bewegungsform			
Längenmaß (L)	Längenmaß (F)	Kennziffer	Fingerbewegung	Bohrungsabstand		Kennzeichen
[mm]	[mm]			(H) [mm]	(G) [mm]	
95	0	000	Parallel offen Parallel zu	80	8	A
135	40	040				
155	60	060	Parallel offen Konisch zu	111		B
175	80	080				
195	100	100	Konisch offen Konisch zu	155	C	
Sonderlänge		Maß (F) in mm	Fingerausführung			
			Ohne Bohrung			00
			Mit Bohrung			01

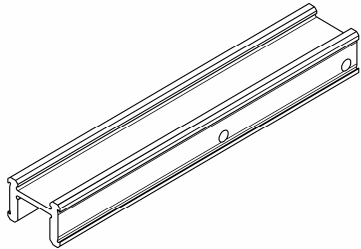

Bestellnummer:

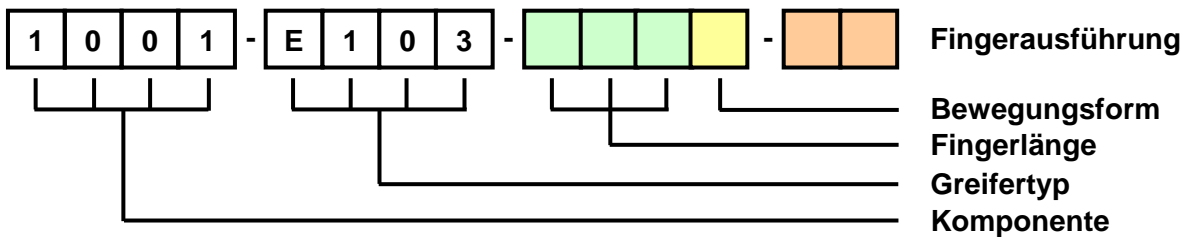

Pos. 14, 15, 16 Lagerbolzen

Artikel	Komponente	Ident.	Lieferumfang
Lagerbolzen	01	B061	Lagerbolzen (15) und Sicherungsscheibe (29)
Lagerbolzen	02	B062	Lagerbolzen (16) und Sicherungsscheibe (29)
Lagerbolzen	03	B063	Lagerbolzen (17) und Sicherungsscheibe (29)

Bestellnummer:

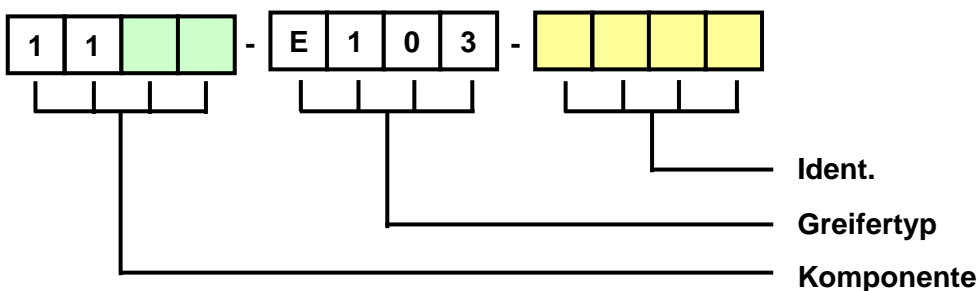

Pos. 4, 5, 6 Fingermechanismus

Fingerlänge			Bewegungsform				
Längenmaß (L) [mm]	(F) [mm]	Kenn- ziffer	Bewegungs- form	Bohrungsabstand (H) [mm]	(G) [mm]	Kenn- zeichen	
95	0	000	Parallel offen Parallel zu	80	8	A	
135	40	040				B	
155	60	060	Parallel offen Konisch zu	111	8	C	
175	80	080				C	
195	100	100	Konisch offen Konisch zu	155			
Sonderlänge		Maß (F) in mm	Fingerausführung				
			Ohne Bohrung				00
			Mit Bohrung				01

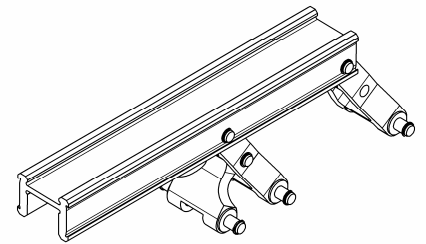

Bestellnummer:

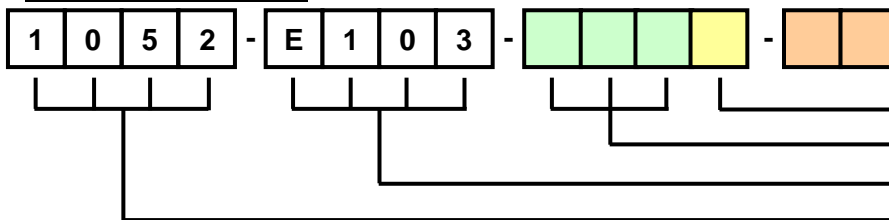

Fingerausführung
Bewegungsform
Fingerlänge
Greifertyp
Komponente

Lieferumfang
Finger (6), Lenker (4), Kurbel (5), Lagerbuchsen (26 + 27), Lagerbolzen (15 - 17), Sicherungsscheiben (29)

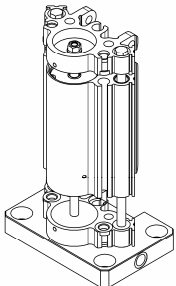
Betätigungseinheit

Positions-Nr.	Artikel	Bestellnummer: 1079-E103-BE03
1-3, 7-14, 18-25, 28-37	Betätigungseinheit	

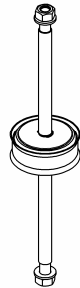
Ersatzteilpaket 1 (Kolbeneinheit)

Positions-Nr.	Artikel	Menge	Bestellnummer: 1080-E103-KE03
8	Zylinderkolben	1	
9	Kolbenstange	1	
18	Kolbendichtung	1	
23	O-Ring	1	
29	Sicherungsscheibe	2	
34	Sechskantmutter	2	
36	Unterlegscheibe	2	

Ersatzteilpaket 2 (Zylinderdeckel)

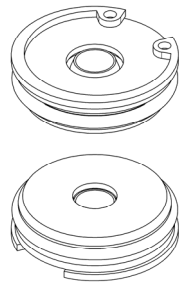
Positions-Nr.	Artikel	Menge	Bestellnummer: 1081-E103-ZD03
11	Zylinderdeckel	2	
20	Dicht-/Abstreifring	2	
21	O-Ring	2	
28	Sicherungsring	2	

Ersatzteilpaket 3 (Führungsstangen)

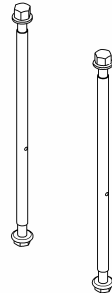
Positions-Nr.	Artikel	Menge	Bestellnummer: 1082-E103-FS03
10	Führungsstange durchbohrt	2	
32	Hutmutter	2	
34	Sechskantmutter	2	
35	Spannscheibe	2	

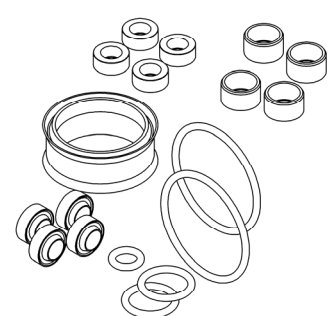
Dichtungssatz 03			
<i>Positions-Nr.</i>	<i>Artikel</i>	<i>Menge</i>	Bestellnummer: 1090-E103-DS03
18	Kolbendichtung	2	
20	Dicht-/Abstreifring	4	
21	O-Ring	2	
22	O-Ring	2	
23	O-Ring	1	
24	Gleitlager	4	
25	Haltering	4	

Stoßdämpfer	
<i>Lieferumfang</i>	Bestellnummer
<i>Stoßdämpfer mit Kappe und Mutter</i>	1004-E103-SD06

Signalgeber	
<i>Lieferumfang</i>	Bestellnummer
<i>Signalgeber (PNP) mit Verlängerung</i>	1049-E103-PN01
<i>Signalgeber (PNP) ohne Verlängerung</i>	1049-E103-PN00

Signalgeberpaket	
<i>Lieferumfang</i>	Bestellnummer
<i>1 Signalgeber (PNP) mit Verlängerung, Magnet mit Halterungen, Befestigungsschiene mit Halterungen für mind. 2 Signalgeber, Befestigungsschrauben</i>	1050-E103-PN01
<i>1 Signalgeber (PNP) ohne Verlängerung, Magnet mit Halterungen, Befestigungsschiene mit Halterungen für mind. 2 Signalgeber, Befestigungsschrauben</i>	1050-E103-PN00

Befestigungselemente für Signalgeber	
<i>Lieferumfang</i>	Bestellnummer
<i>Magnet mit Halterungen, Befestigungsschiene mit Halterungen für mind. 2 Signalgeber, Befestigungsschrauben</i>	1005-E103-BESG

Es gelten ausschließlich unsere Verkaufs-, Liefer- und Zahlungsbedingungen.
 Bitte haben Sie Verständnis, dass alle Preise und Lieferzeiten nur auf Anfrage gegeben werden können.
 Fehler bzw. Irrtümer nicht ausgeschlossen!